

## MODE D'EMPLOI 86036

### Caractéristiques

- 1) Affichage 12 chiffres : Heure, Minute, Seconde, Mois, Date, Jour de la Semaine
- 2) Calendrier Auto de 2000 à 2049
- 3) Alarme quotidienne et carillon horaire
- 4) Deux zones horaires
- 5) Minuteur de décompte Max. 23 h. 59 m. & 59 s.
- 6) Chrono au 1/100 seconde
- 7) Format 12 ou 24 H.
- 8) 12 ou 24 défilement animé ( affichage rapide ou lent)
- 9) Éclairage d'Écran EL

### COMMENT RÉGLER L'HEURE / LA DATE

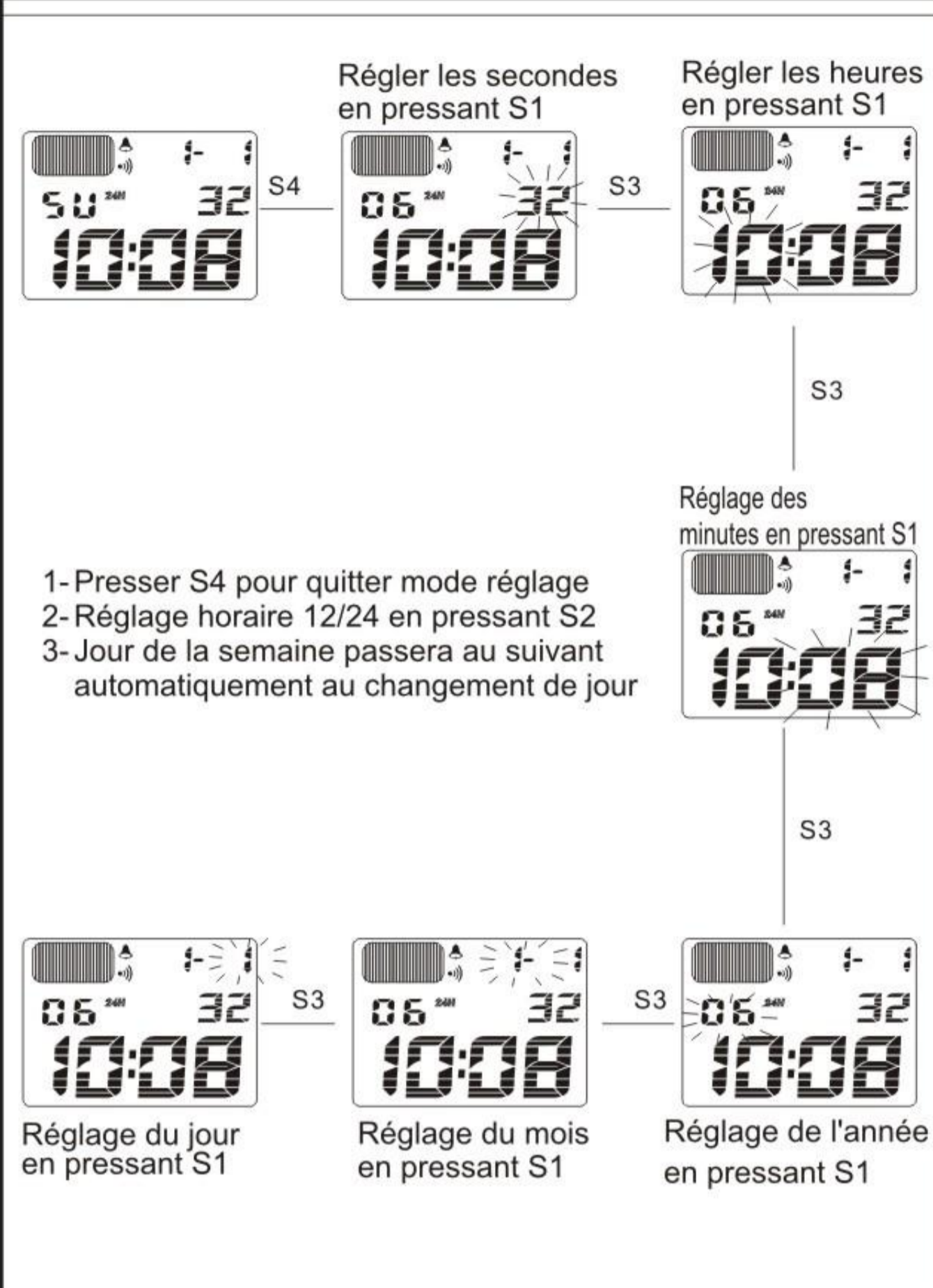

### COMMENT RÉGLER L'ALARME

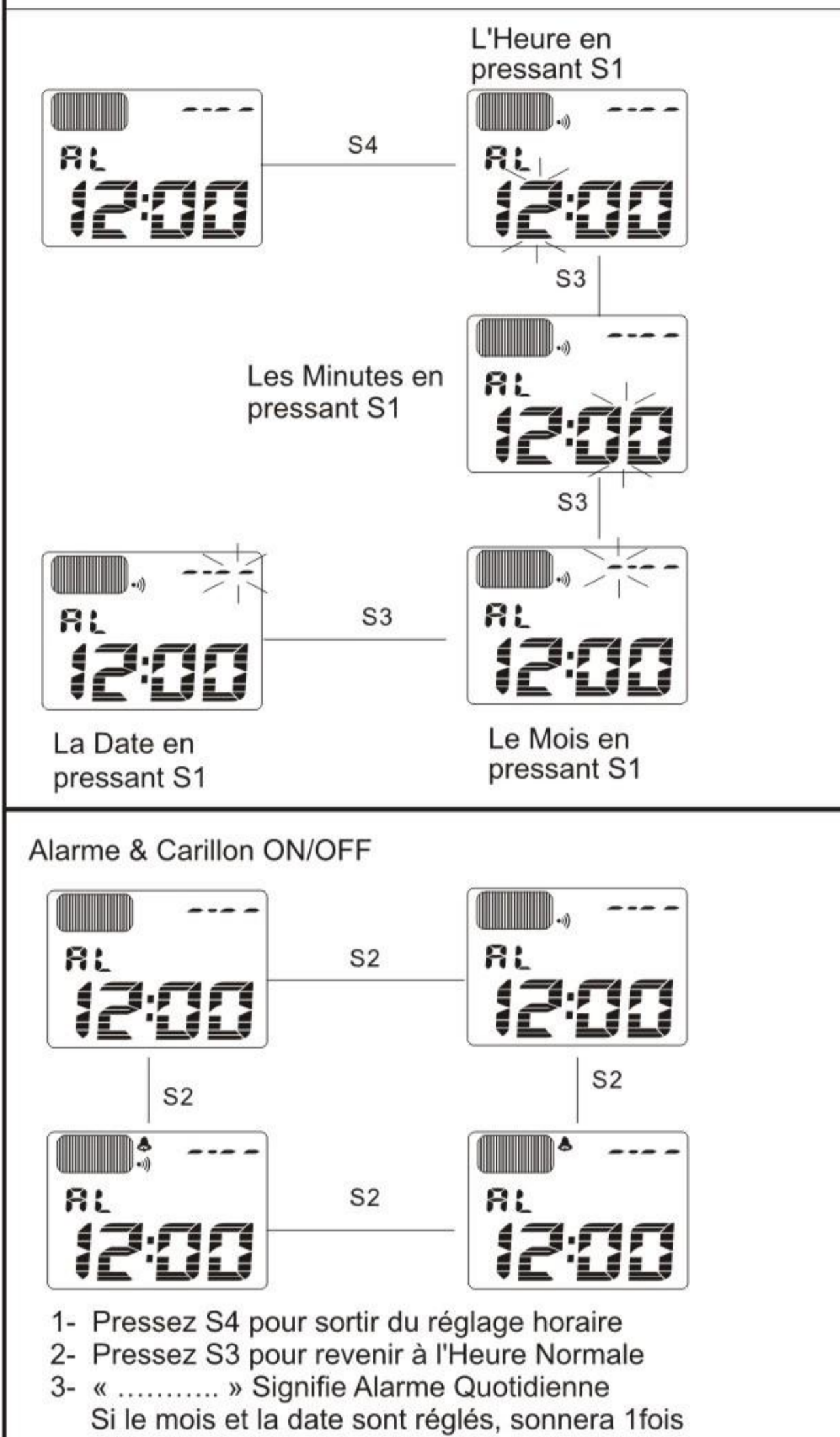

### COMMENT RÉGLER LA SECONDE ZONE HORAIRE

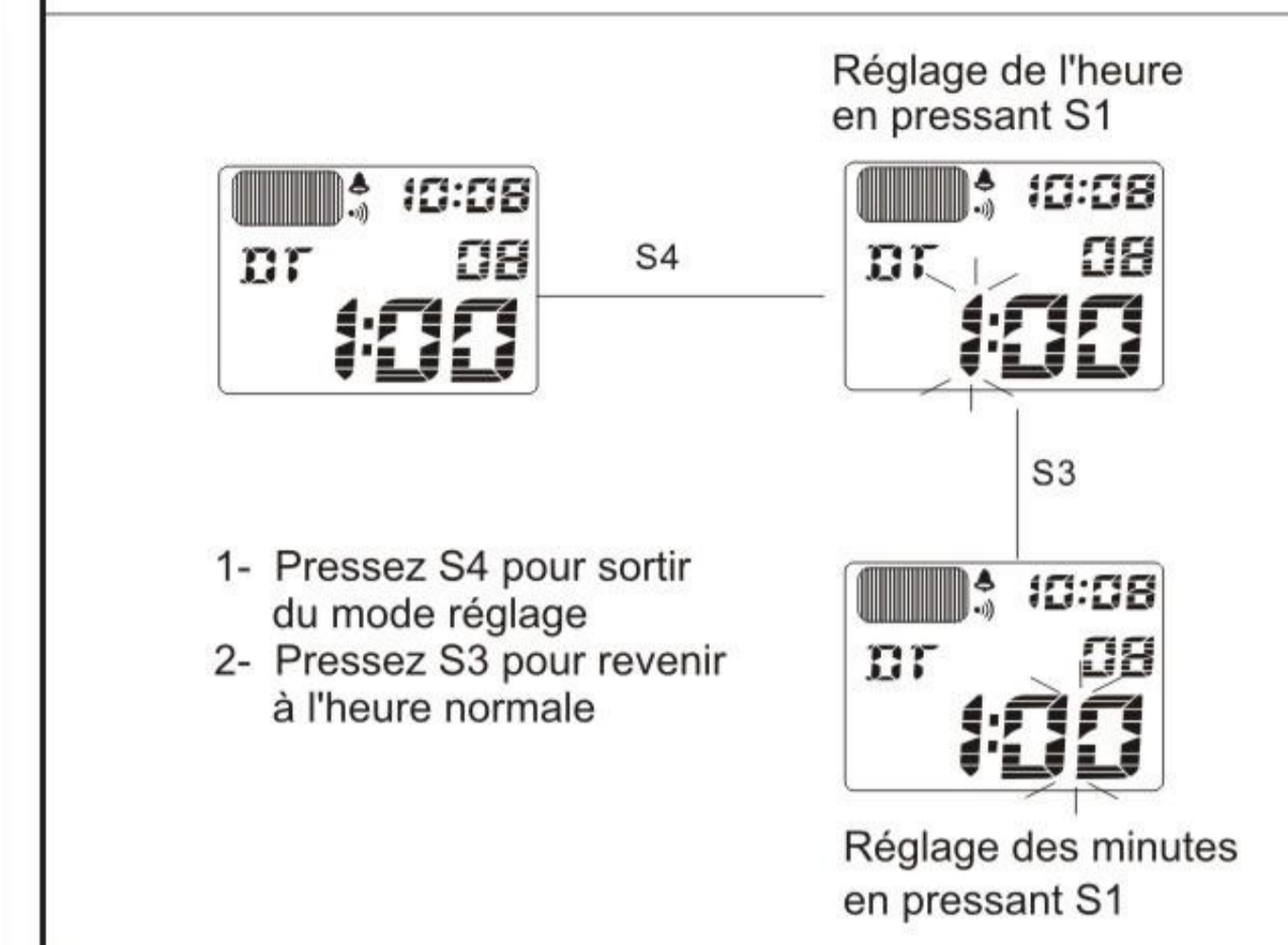

### COMMENT UTILISER LE CHRONOMETRE

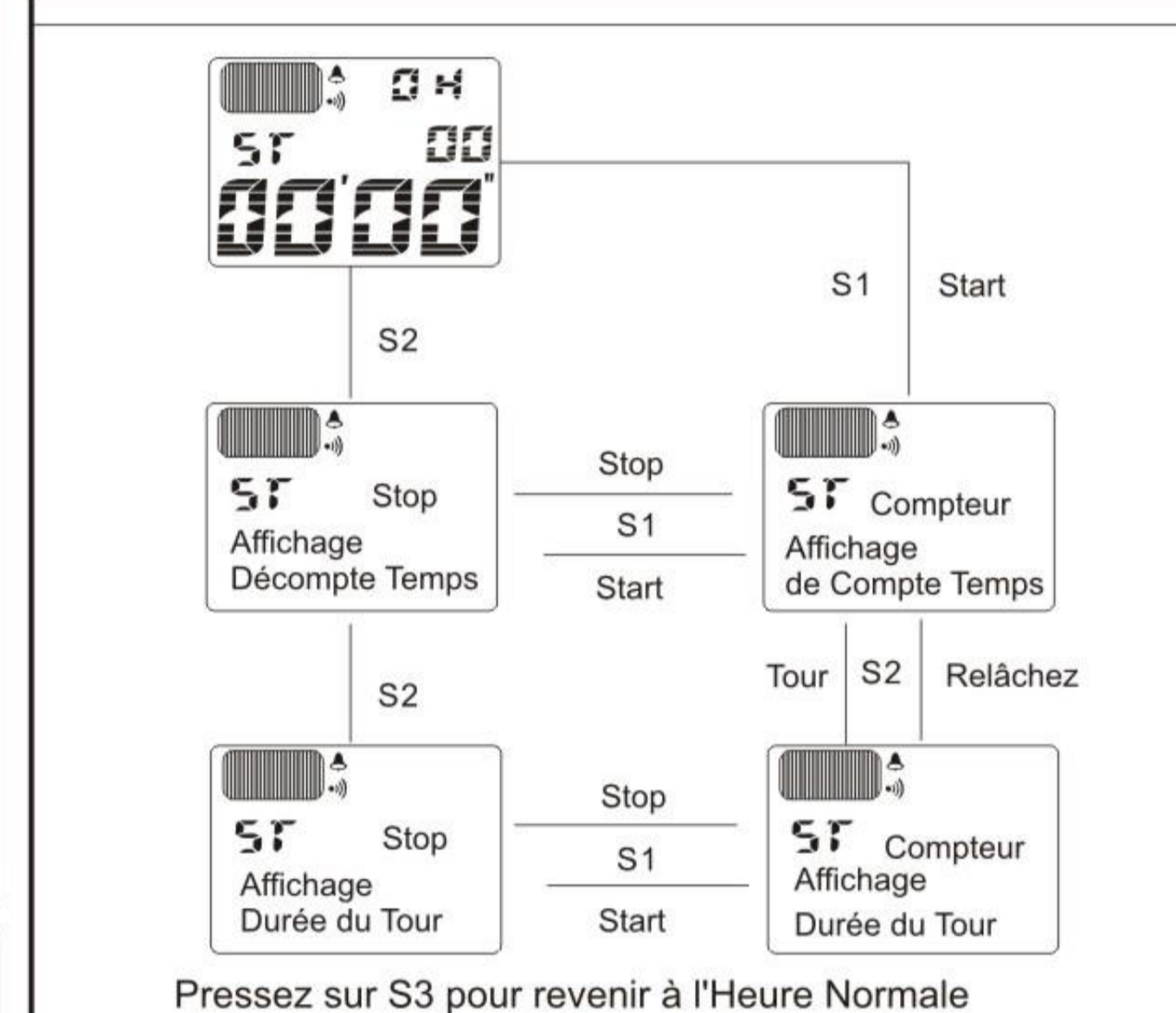

### AFFICHAGE LCD ET FONCTION DES BOUTONS

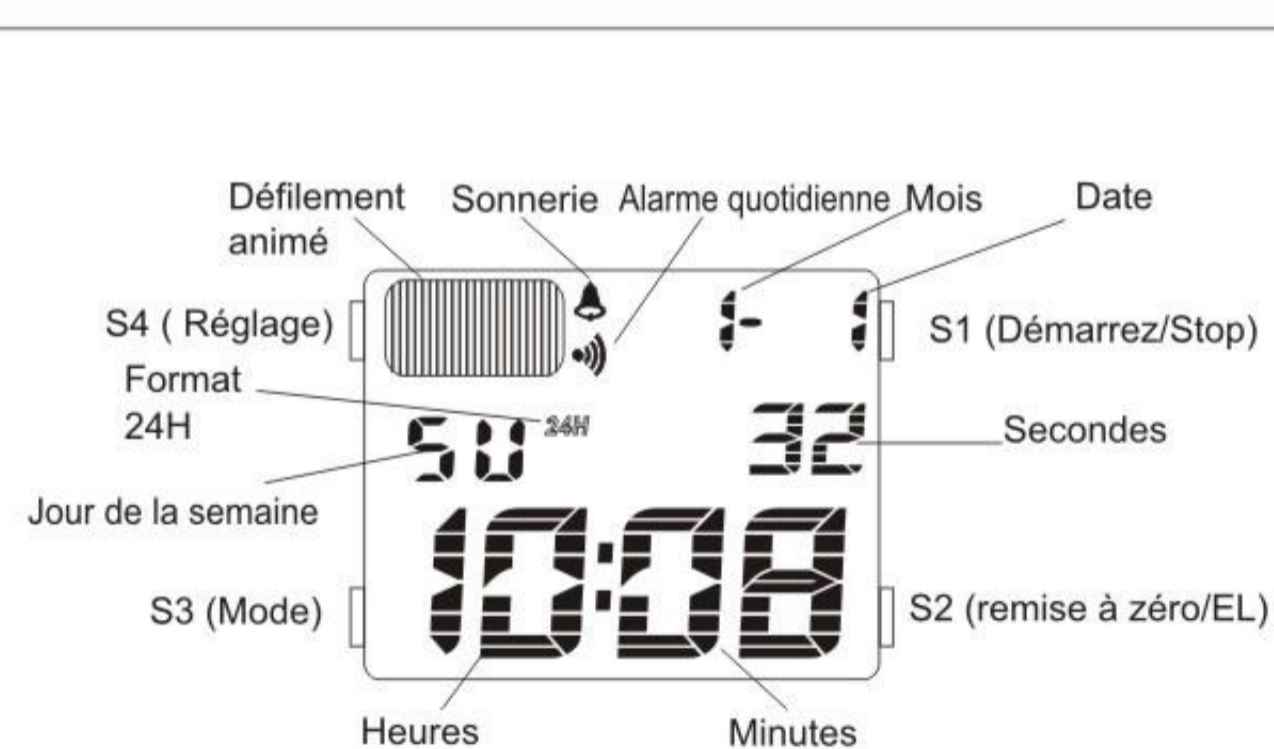

Le défilement animé s'affiche de deux façons. Pressez S1 ou S2 pour passer d'affichage rapide à lent, pressez tout bouton pour lent à rapide

### COMMENT CHANGER LE MODE D'AFFICHAGE

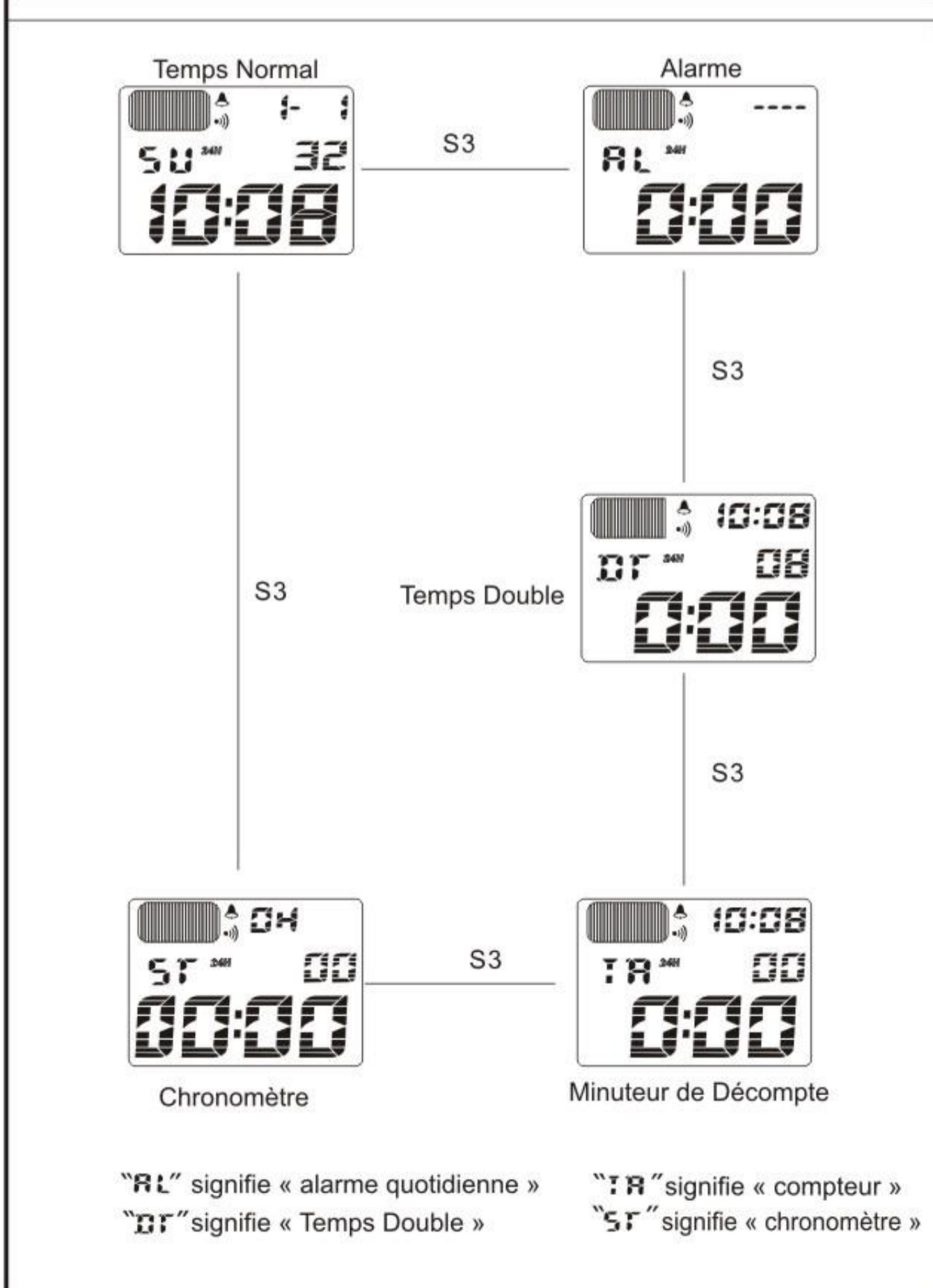

### COMMENT RÉGLER LE DÉCOMPTE DE TEMPS

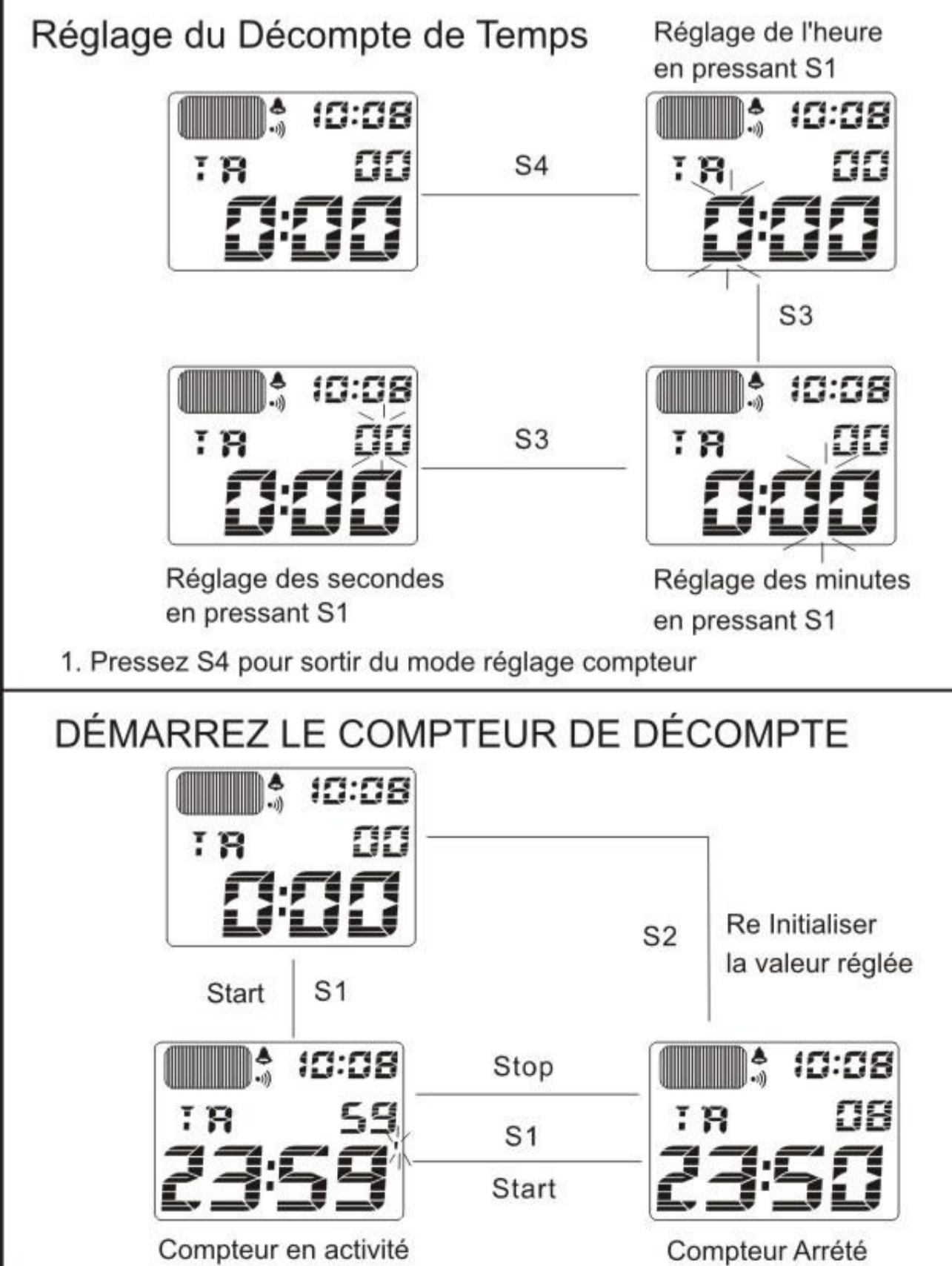

### ENTRETIEN DE VOTRE MONTRE

- 1- Ce réveil contient des éléments électroniques. N'essayez jamais d'ouvrir le capot ou le panneau arrière.
- 2- N'activez pas les boutons poussoirs sous l'eau ou pendant que vous nagez ou plongez.
- 3- En cas de condensation apparaissant sur le cadran, faites vérifier votre montre immédiatement. La corrosion des éléments électroniques internes peuvent se produire à l'intérieur du boîtier
- 4- Évitez les chocs brutaux. Cette montre est destinée à résister aux impacts normaux. Il n'est pas recommandé de l'exposer à des chocs brutaux ou d'en faire un usage risquant de l'endommager.
- 5- Évitez d'exposer votre montre à des températures extrêmes
- 6- Nettoyez uniquement la montre avec un chiffon doux et de l'eau propre. Évitez l'utilisation de détergents.
7. Conservez votre montre éloignée de tout champ électrique puissant ou de conditions d'électricité statique