

## MODO DE EMPLEO 86240

### CARACTERISTICAS

- 1) display de 12 dígitos: horas, minutos, segundos, mes, día de la semana y fecha.
- 2) Calendario automático desde 2000 hasta 2049
- 3) Alarma diaria y señal horaria
- 4) Hora dual
- 5) Timer de cuenta regresiva con un máximo de 23 horas, 59 minutos y 59 segundos.
- 6) Cronómetro de 1/100 segundos
- 7) Formato 12/24 hs
- 8) Luz EL

### FUNCIONES DEL DISPLAY DIGITAL Y PULSADORES

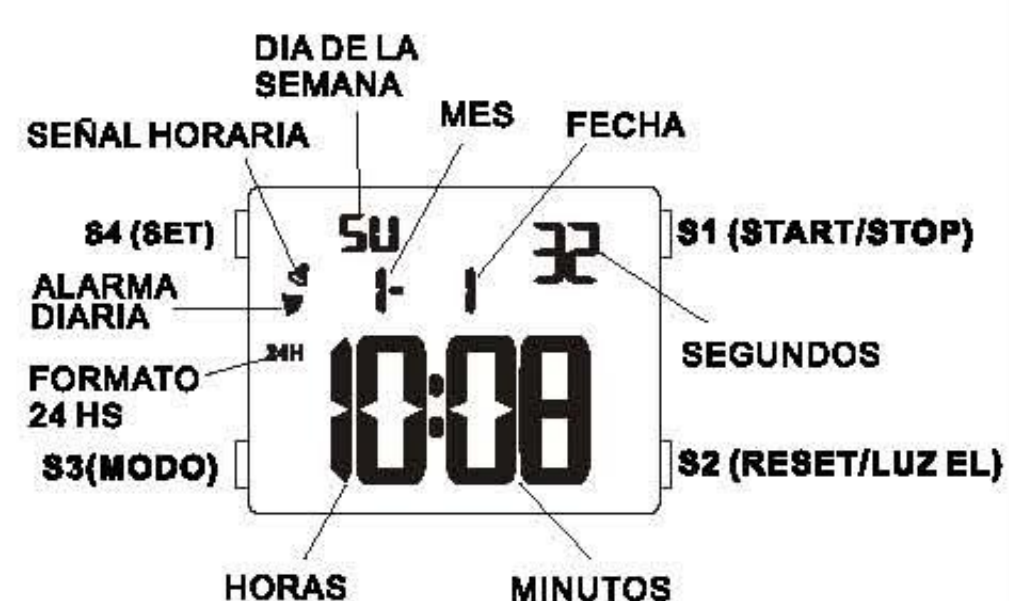

### FIJACION DE HORA /CALENDARIO NORMAL

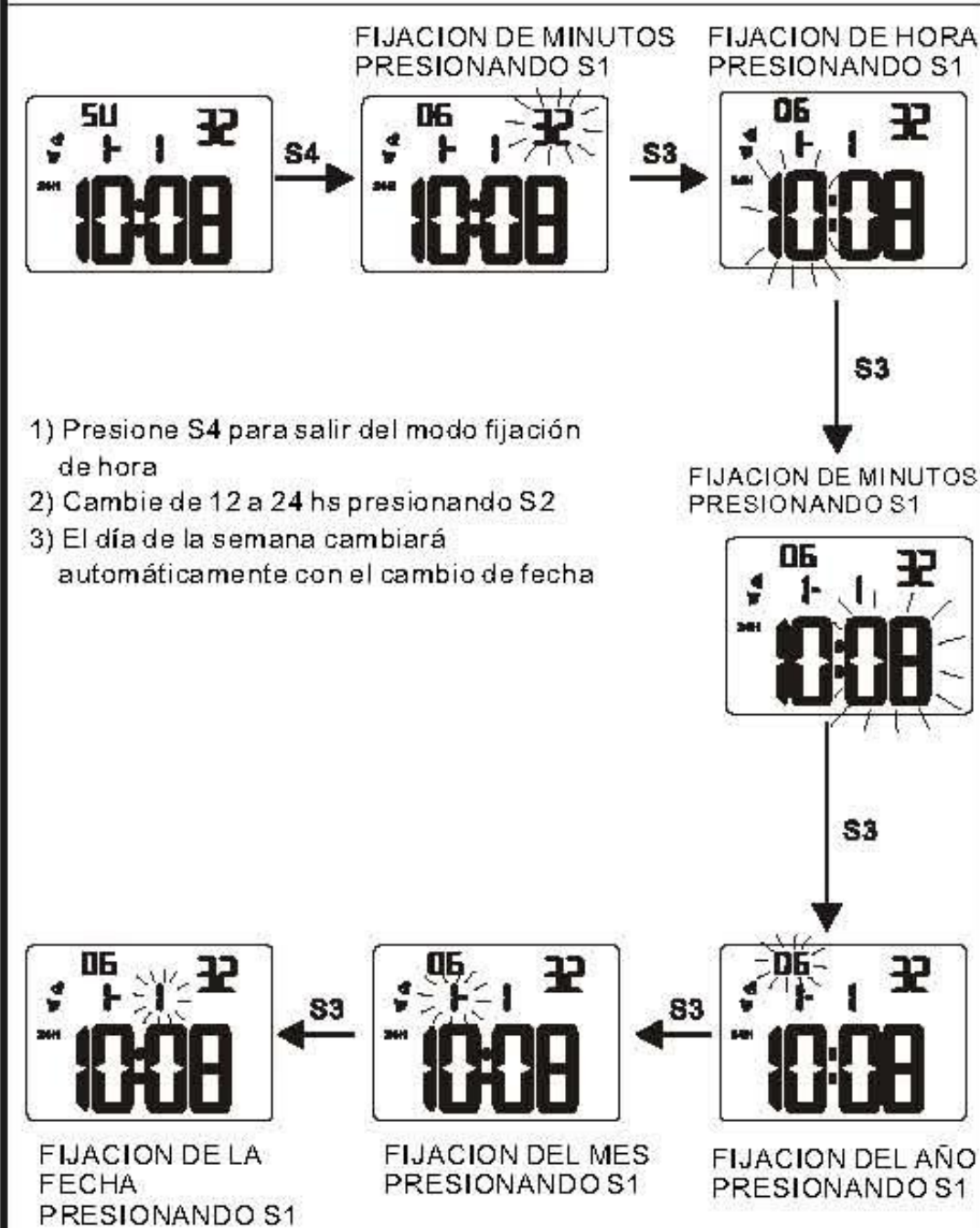

### FIJACION DE LA ALARMA

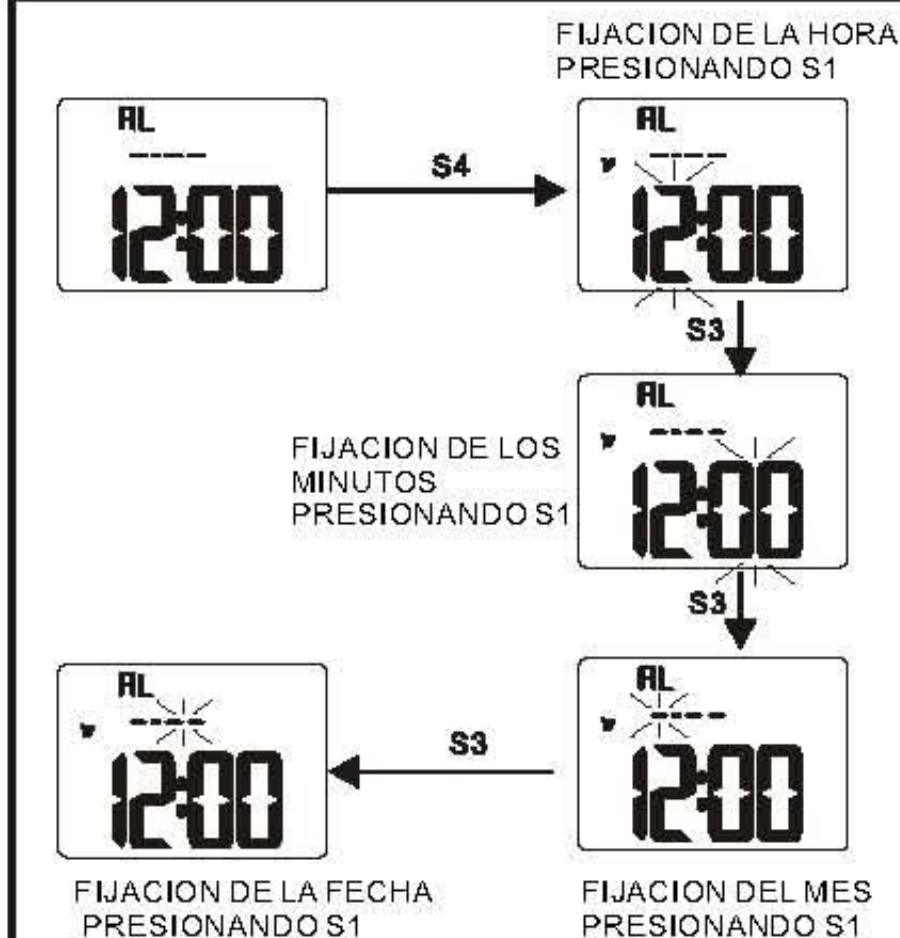

### ALARMA Y SEÑAL HORARIA ON/OFF

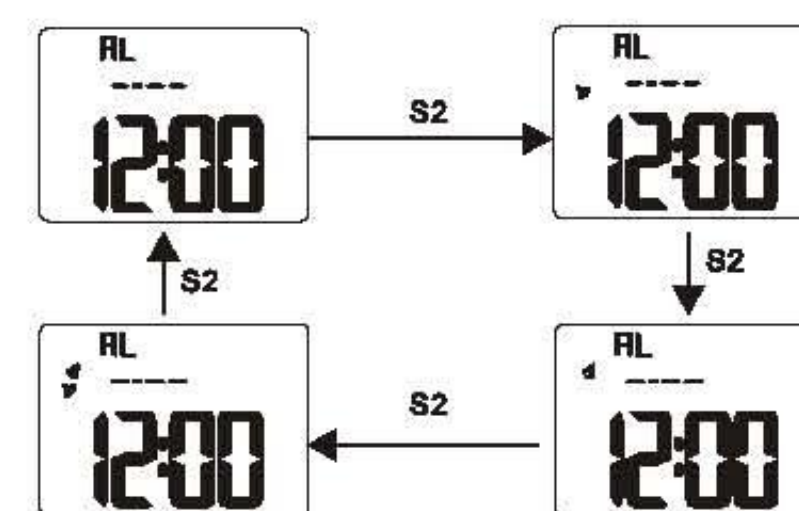

- 1) Presione S4 para salir del modo fijación de alarma
- 2) Presione S3 para volver a la hora normal
- 3) "RL" es Alarma Diaria. Si se fija el mes y la fecha, la alarma sonará una sola vez.

### FIJACION DEL TIMER DE CUENTA REGRESIVA

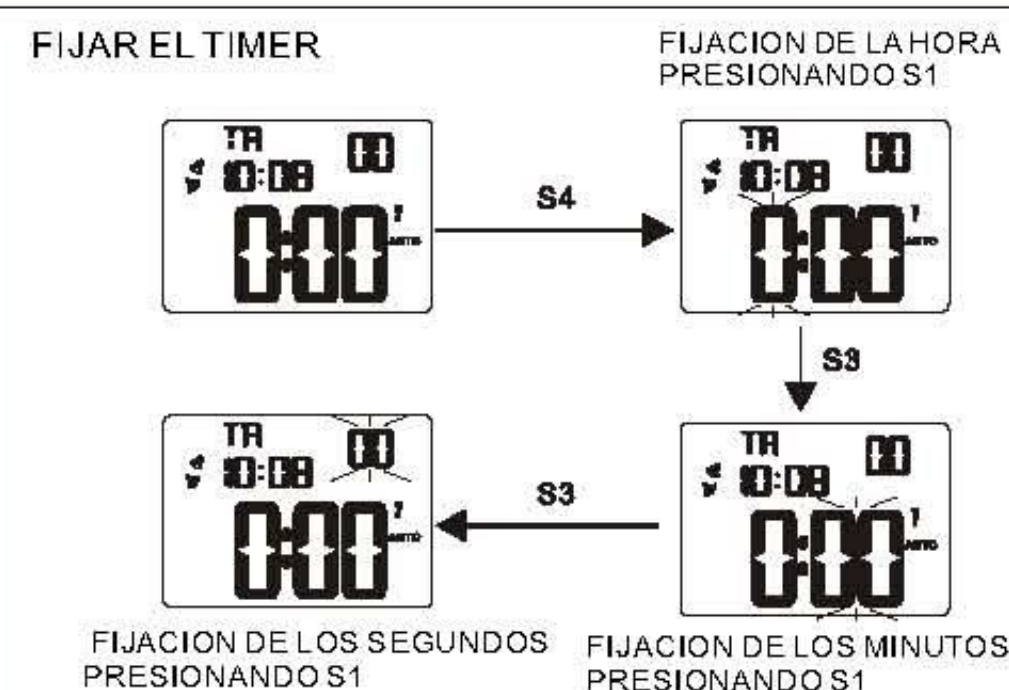

- 1) Presione S4 para salir del modo fijación del Timer

### FUNCIONAMIENTO DEL TIMER

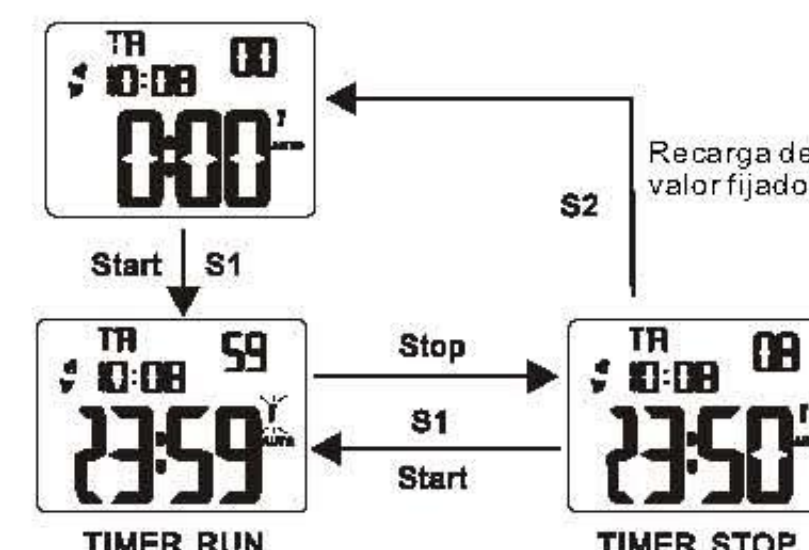

### FIJACION DE LA SEGUNDA ZONA HORARIA

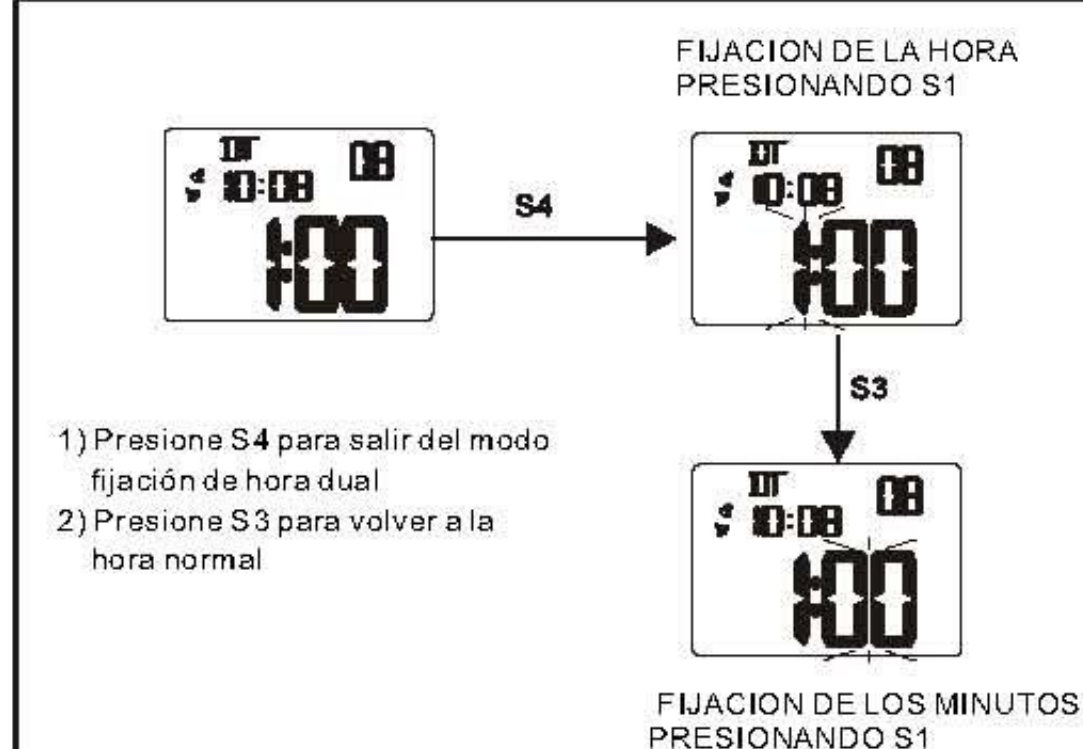

- 1) Presione S4 para salir del modo fijación de hora dual
- 2) Presione S3 para volver a la hora normal

### USO DEL CRONOMETRO

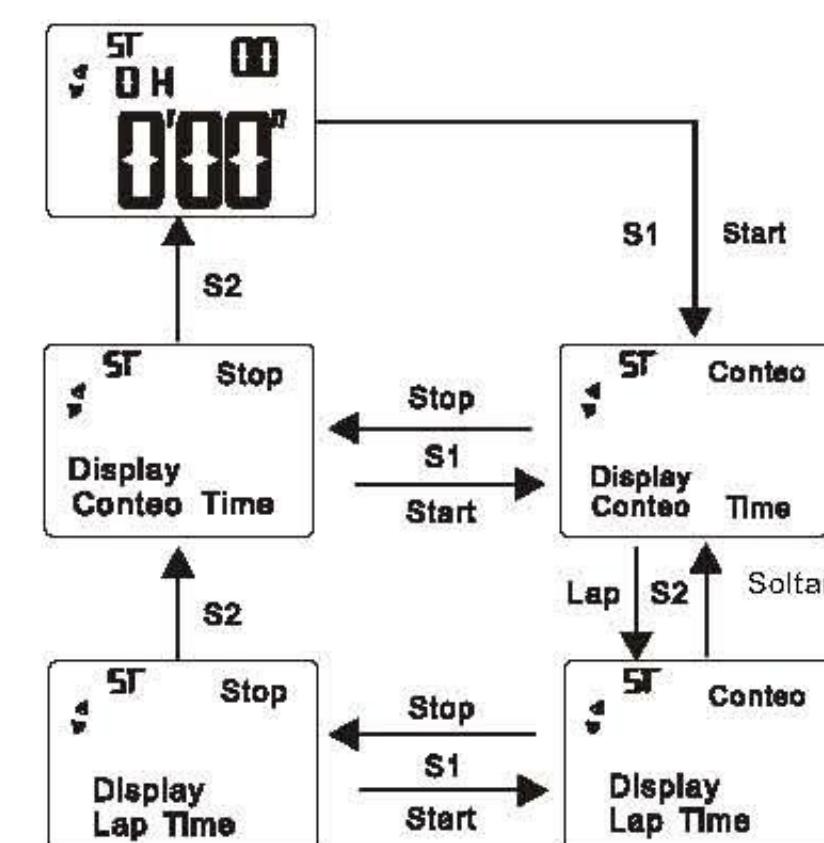

Presione S3 para volver a la hora normal

### CUIDADO DE SU RELOJ

- 1) Este reloj contiene componentes electrónicos. Nunca intente abrir la caja o quitar la tapa posterior.
- 2) No opere los pulsadores debajo del agua, mientras nada o practica buceo.
- 3) Si apareciera agua o humedad condensada en el reloj, llévelo inmediatamente al servicio técnico autorizado.
- 4) Evite los golpes fuertes. Este reloj está diseñado para soportar los golpes del uso normal. No es recomendable someterlo a golpes fuertes o uso indebido.
- 5) Evite exponer el reloj a muy altas temperaturas.
- 6) Limpie el reloj con un paño suave y agua limpia solamente. Evite el uso de químicos o solventes.
- 7) Mantenga su reloj fuera de los campos eléctricos fuertes o estática.

### CAMBIO DEL MODO DEL DISPLAY

